

LISA

PANEL

LYNGSON

KOMPETENCE - KVALITĀTE - KOMFORTS



Radiatori Lisa Panel un Lisa Panel Integra ir divi radiatora veidi, kuros apvienots klasiskā paneļa radiatora funkcija ar dizaina radiatora formu.

Standartā Lisa Panel radiatorus piestiprina ar Lyngson sienas stiprinājumiem, kas nodrošina ļoti lielu izturību un ir piemērots skolām, bērnu dārzkiem slimnīcām, birojiem un uzņēmumu telpām.

Lisa Panel radiatori var būt Hygien izpildījumā, bez konvektora, augšējās restes un ar lielāku attālumu starp paneļiem, vieglākai tīrīšanai.

TEHNISKAIS RAKSTUROJUMS

Materiāls:	Paneļi izgatavoti no kvadrātveida caurulēm, izmērs 70x11 mm, sienas biezums 1,8 mm. Konvektors izgatavots no auksti velmēta tērauda, biezums 0,4 mm.
Virsmas apstrāde:	Attīrīšana, fosfatēšana, poliestera pulvērkrāsošana. Žāvēšana pie 200° C.
Krāsa:	Balta RAL 9016. Iespējams pasūtīt citās krāsās.
Maksimālā darba temperatūra:	90 °C.
Maksimālais darba spiediens:	6 bar. Par maksimālo spiedienu konsultēties pie LYNGSON pārstāvjiem.
Pieslēgumi:	4 pieslēguma vietas ½". Komplektā atgaisošanas ventīlis un noslēgkorķis.
Kvalitāte:	Produkciju kontrolē pēc EN ISO 9001 standarta, saskaņā ar EN 442.
Iepakojums:	Radiatoru iepako gofrētā kartonā no abām pusēm un plēvē optimālai aizsardzībai transportēšanas un uzglabāšanas laikā.
Garantijas laiks:	5 gadi.

Radiatora paneļi izgatavoti no horizontāli novietotām kvadrātveida caurulēm. 11, 21 un 22 tipi ir aprīkoti ar konvektora plāksnēm, kuras palielina radiatora siltumatdevi.

Lisa Panel radiatora komplektā atgaisošanas ventilis un noslēgkorķis.



MODEĻI

Lisa Panel pieejams vairākos modeļos:

Lisa Panel, kas aprīkots ar 4 pieslēguma vietām 1/2".

Lisa Panel Integra, kas aprīkots ar integrētu vārstu sistēmu, apakšas pieslēgumu.

Lisa Panel Radius un **Lisa Panel Integra Radius** ražo lai atbilstu ēkas arhitektūrai. Minimālais rādiuss ir 2,5 m.



HYGIEN MODELIS

Lisa Panel var arī saražot kā **Hygien** modeli, 10 un 20 tipa. 20 tipam iekšējais attālums starp paneļiem ir 45 mm, lai atvieglotu tīrīšanu starp tiem.

Hygien modelis ir īpaši piemērots slimnīcās, laboratorijās un citās telpās, kur ir augstie tīrības standarti. **Lisa Panel Hygien** var būt gan ar integrēto termostata vārstu un apakšas pieslēgumu, gan ar 4 sāna pieslēguma vietām 1/2".



Lisa Panel tipi: 10, 11, 20, 21 un 22. Visi tipi tiek ražoti bez augšējās restes.

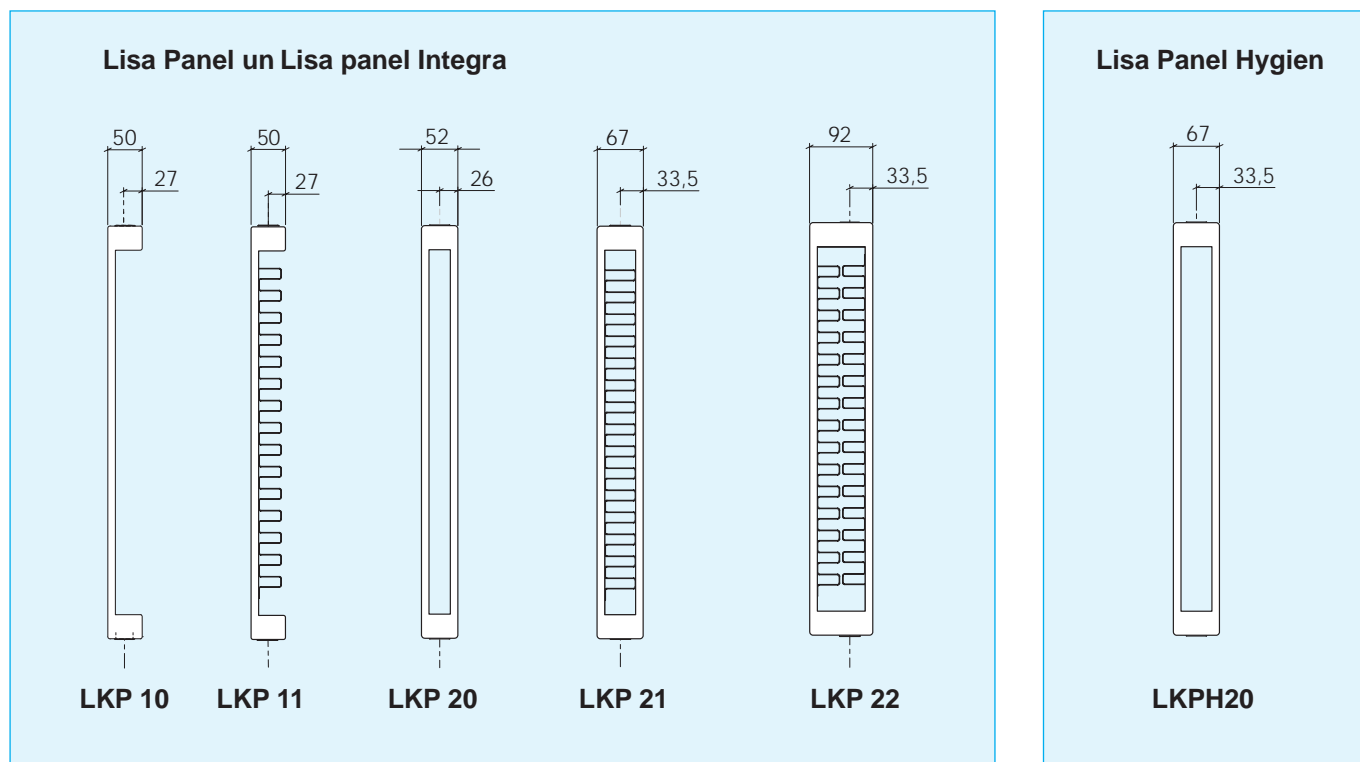

AUGSTUMI

Augstumi: 350, 420, 490, 560, 630 un 700 mm.

GARUMI

Lisa Panel garumi:
no 400 līdz 3000 mm ar soli 100 mm.

Ir pieejami 5 Lisa Panel tipi: 10, 11, 20, 21 un 22.

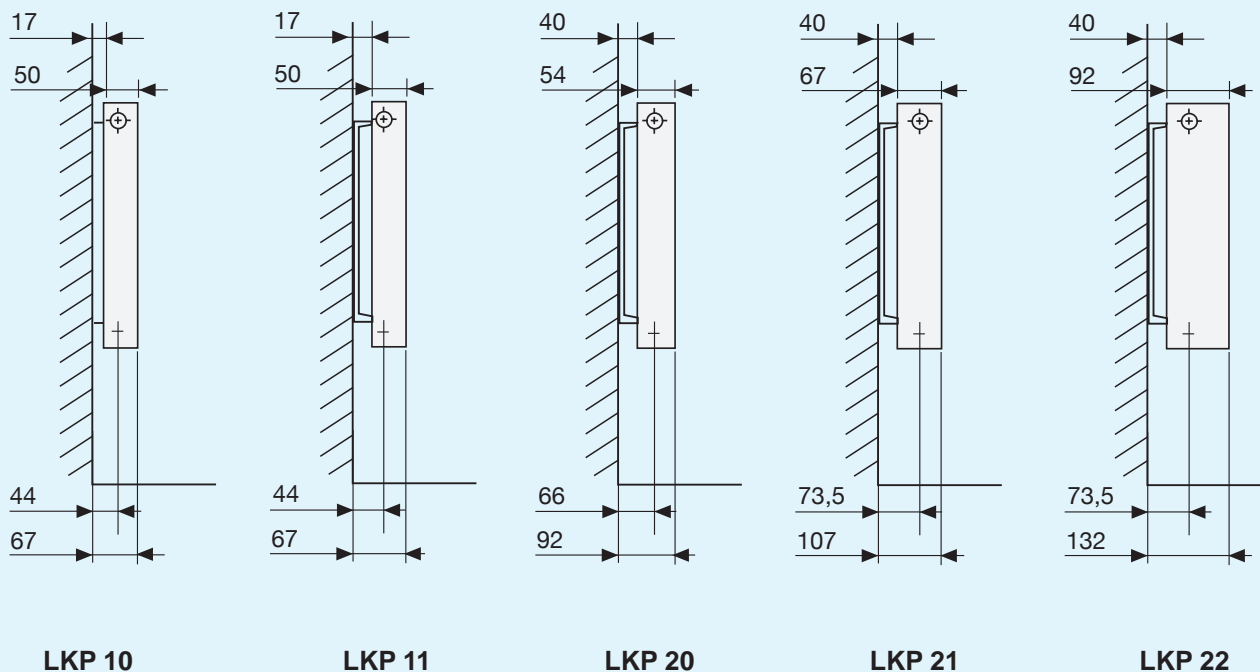

PIESLĒGUMU RISINĀJUMI LISA PANEL INTEGRA

Visi pieslēgumi ar 1/2" savienojumu.

Lisa Panel Integra aprīkots ar integrēto vārstu, no ražotājiem MMA, IMI vai Danfoss.

Integrētās vārstu sistēmas, atgaisošanas ventiļa un noslēgkorķa izvietojanu skatīt sadaļā Pieslēgumu veidi Lisa panel. Attālums starp savienojumiem c/c 50 mm.

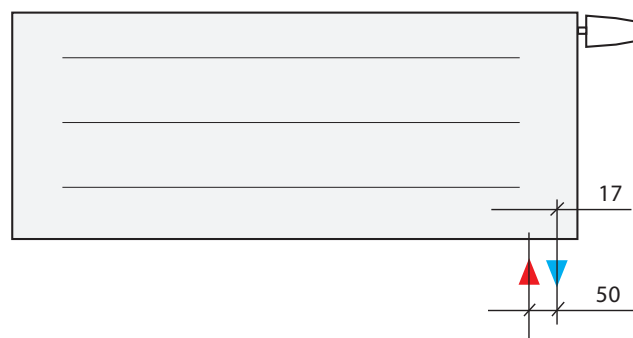

Anslutningskoder Lisa Panel, extern ventil

Anslutning vänster sida = VS

Anslutning höger sida = HS

Diagonalkoppling vänster/höger = Diagonal

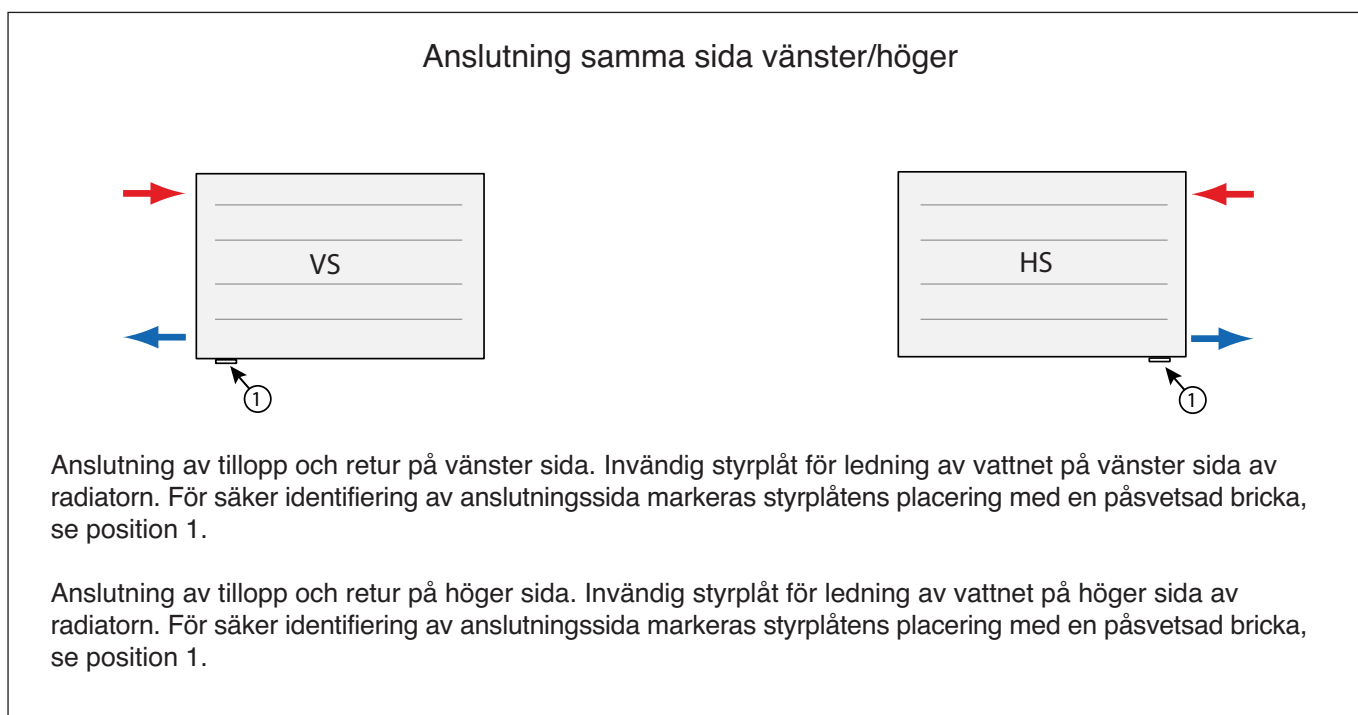
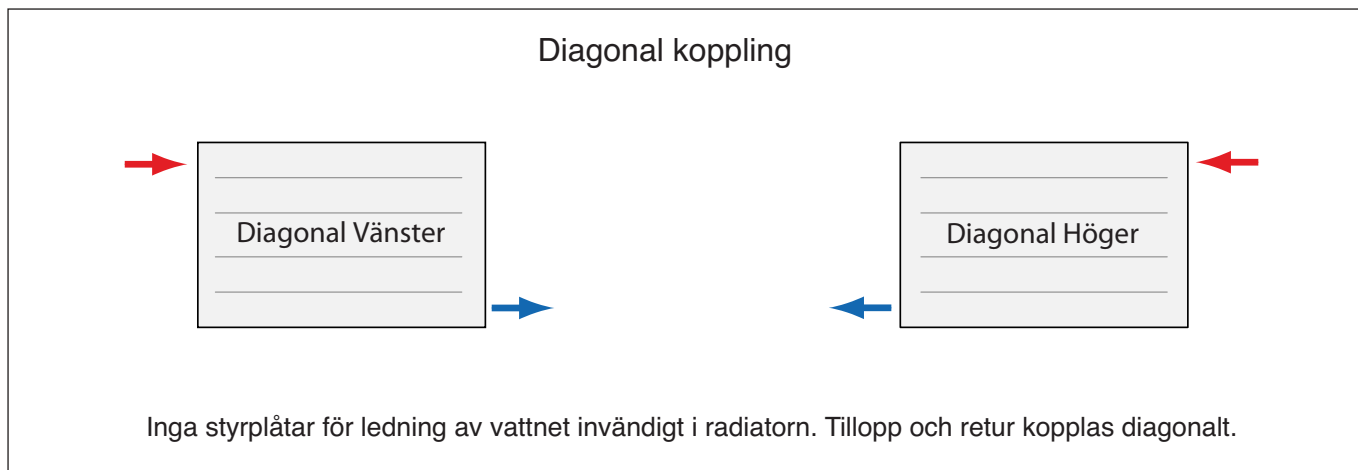



Bilden visar identifieringsbrickan på en Lisa Panel Integra, höger.

Anslutningskoder Lisa Panel Integra, Integrerad ventil

Anslutning vänster botten = VB

Anslutning höger botten = HB

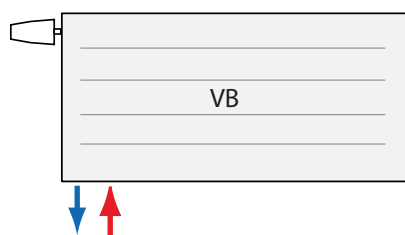

Anslutning vänster botten med tillopp innerst och retur ytterst, c/c 50 mm.
Integrerad ventil på vänster sida.

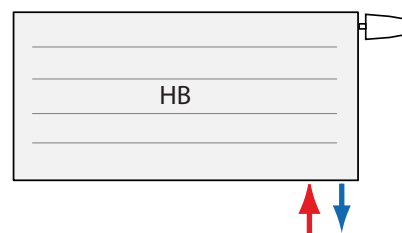

Anslutning höger botten med tillopp innerst och retur ytterst, c/c 50 mm.
Integrerad ventil på höger sida.

Lisa Panel kan försees med ventilkoppel av fabrikat MMA, TA, Danfoss och Fluide. Lisa Panel Integra kan försees med lösa avstängningsventiler, raka eller i vinkel.



VENTILINSATS

VENTILINSATS	KV-VÄRDE (KVΔT2K)
IMI Vit	0,13-0,75
IMI Röd	0,06-0,26
IMI Eclipse	
Danfoss RA-N Röd	0,14-0,73 (0,87)
Danfoss RA-U Gul	0,04-0,24 (0,34)
MMA FVI	0,08-0,5



RADIATORKOPPEL

Lisa Panel kan levereras med något av följande koppel. Tabellen avser kv-värden med monterad termostat, KvΔ2TK.”

VENTILINSATS	KV-VÄRDE (KVΔT2K)
MMA Flex	0,01-0,7
MMA Evoflow	0,02-0,38
IMI TRV-3	0,01-0,493
IMI Eclipse	
Danfoss RA-N	0,04-0,38
Danfoss RA-U	0,01-0,27

Lisa Panel un Lisa Panel Integra standartā tiek komplektēti ar Lyngson pastiprinātiem sienas (skolas) stiprinājumiem, un stiprinās pie plāksnēm, kuras ir piemetinātas aizmugurē pie radiatora un tāpēc nav redzamas no priekšpuses.

Radiatora garums (mm)	Stiprinājumu skaits
400 - 1600	2
1700 - 3000	3

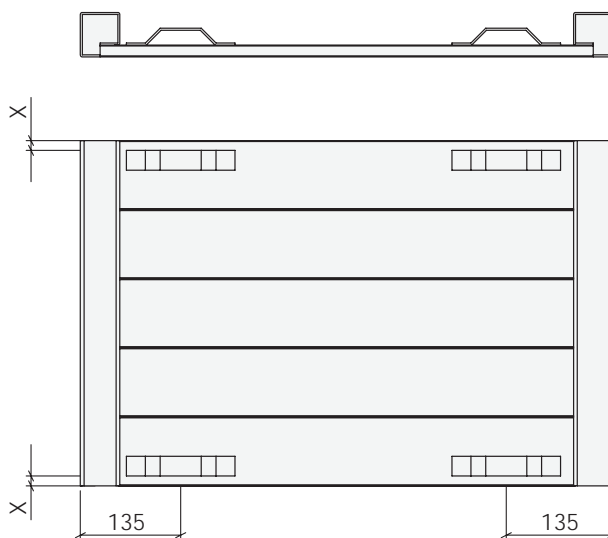
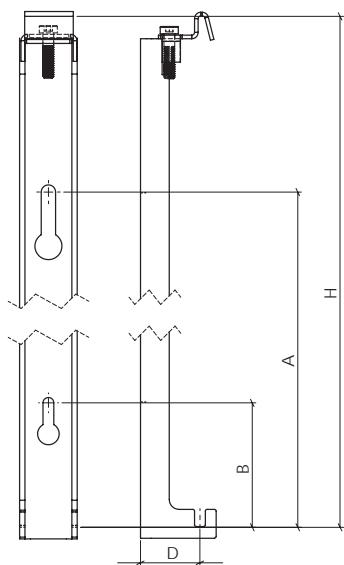

Radiatora augstums [mm]	350				420				490				560				630				700			
Stiprinājuma augstums (H)	300				400				400				500				600				600			
Izmēri [mm]	A	B	D	X	A	B	D	X	A	B	D	X	A	B	D	X	A	B	D	X	A	B	D	X
LKP 10 & 11	197	67	47	25	297	67	47	10	297	67	47	45	397	67	47	30	497	67	47	15	497	67	47	50
LKP20, 21 & 22	197	67	33	25	297	67	33	10	297	67	33	45	397	67	33	30	497	67	33	15	497	67	33	50
LKPH 20	197	67	47	25	297	67	47	10	297	67	47	45	397	67	47	30	497	67	47	15	497	67	47	50

Pasūtot Lisa un Lisa Integra izmanto šādus pasūtījumu kodus:

LKP I 22 420 1000 AB

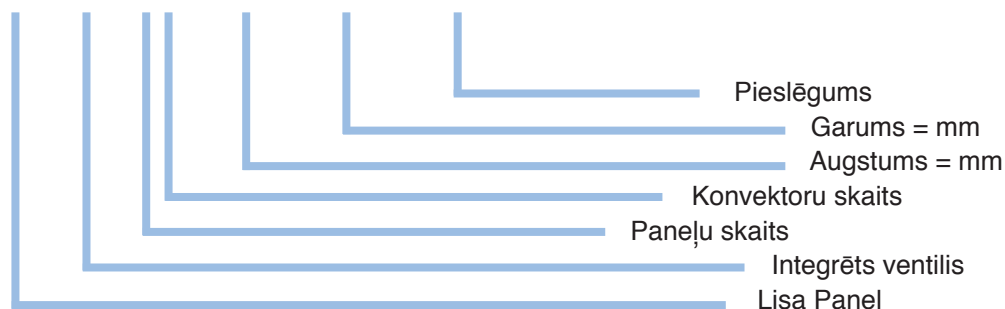

SILTUMATDEVE

Tips	H [mm]	Siltumatdeve (W/m)			Tilpums (l/m)	Svars (kg/m)
		75/65/20	60/45/20	55/45/20		
LKP10 & LKPI 10	350	405	236	217	3,5	11,5
	420	475	276	253	4,2	13,8
	490	546	317	290	4,9	16,1
	560	616	356	326	5,6	18,4
	630	686	397	364	6,3	20,7
	700	756	437	401	7	23,0
LKP11 & LKPI 11	350	583	338	310	3,5	15,2
	420	663	383	350	4,2	18,2
	490	743	426	390	4,9	21,2
	560	813	464	424	5,6	24,2
	630	883	504	460	6,3	27,2
	700	953	544	497	7	30,2
LKP20 & LKPI 20 <hr/> LKPH 20	350	655	377	345	6	19,8
	420	775	442	404	7,2	23,5
	490	894	508	464	8,4	27,2
	560	1014	573	523	9,6	30,9
	630	1134	641	585	10,8	34,6
	700	1254	709	647	12	38,3
LKP21 & LKPI 21	350	811	461	421	6,4	23,6
	420	959	541	494	7,6	28,0
	490	1106	620	566	8,8	32,4
	560	1254	699	637	10	36,8
	630	1401	781	711	11,2	41,2
	700	1549	863	786	12,4	45,6
LKP22 & LKPI 22	350	1033	582	531	6,9	27,4
	420	1221	684	623	8,2	32,6
	490	1408	782	712	9,5	37,8
	560	1596	884	805	10,8	43,0
	630	1784	989	900	12,1	48,2
	700	1972	1093	994	13,4	53,4

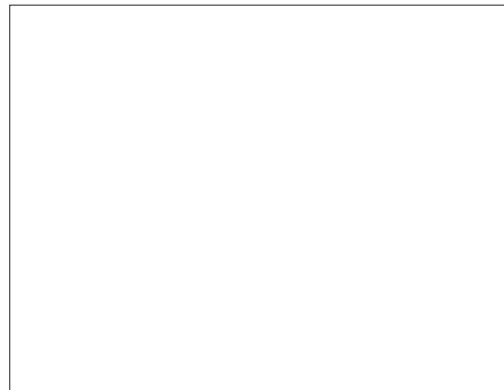
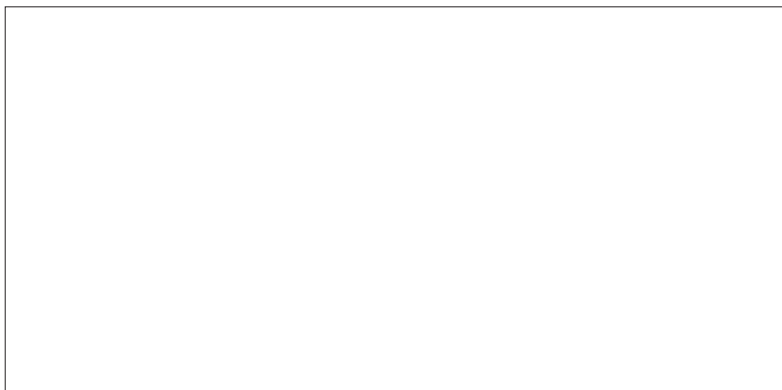

LYNGSON produkcijas ražotne Latvijā.

Siltums dažādās formās

LYNGSON plašajā klāstā atradīsiet ļoti plašu dažāda dizaina, formas un krāsas griestu paneļu, konvektoru un radiatoru klāstu. Kopīgs šiem produktiem ir to atbilstība augstākajām mūsdienu dizaina un funkcionalitātes prasībām jaunajās ēkās kā arī ēku un telpu renovācijās.

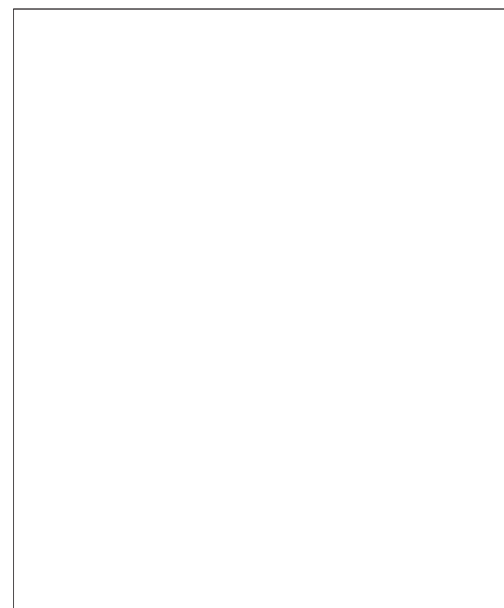

Lai uzturētu nepārtrauktu produkta attīstību, Lyngson patur tiesības mainīt tehniskās specifikācijas bez iepriekšēja brīdinājuma ,

www.lyngson.lv

(')
&&&
% \$# "!!

LYNGSON